

Pure competence in air.

C2LZ DUBBEL AANZUIGENDE CENTRIFUGAALVENTILATOREN

Building & Industry

NOVENCO 

SCHAKO Group

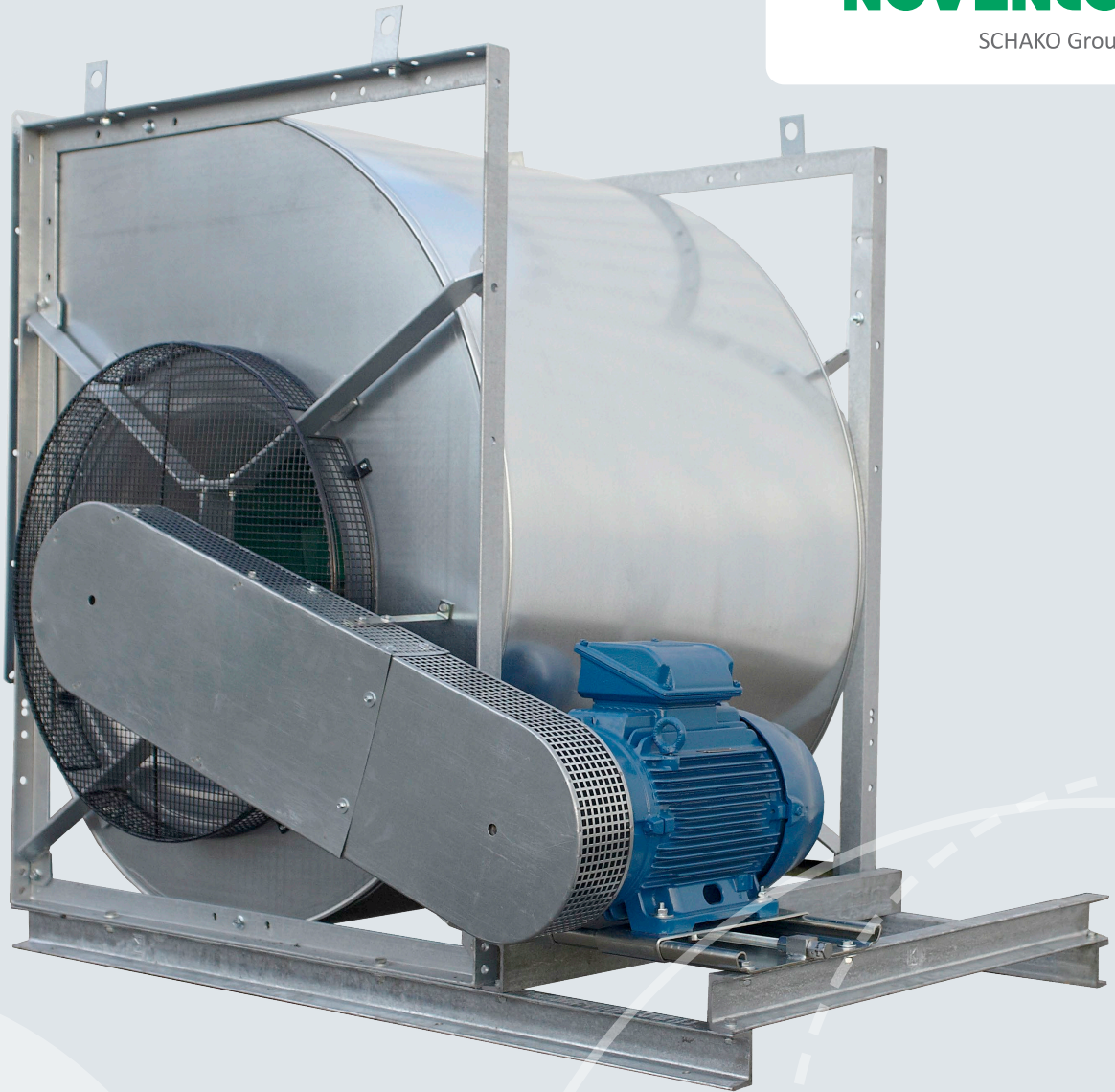

PRODUCTINFORMATIE

C2LZ centrifugaalventilatoren zijn v-snaar aangedreven ventilatoren met dubbele aanzuigopeningen geschikt voor hoge luchthoeveelheden bij lage en middelhoge drukken.

Door de twee aanzuigopeningen is de geluidsproductie van de ventilator laag. De uitblaasopening van de ventilator en de plaatsing van de motor is in diverse posities mogelijk waardoor deze in vele situaties toepasbaar is.



TOEPASSINGEN

C2LZ ventilatoren worden toegepast bij vrije aanzuiging in utiliteitsbouw, industrie en agro sector. De uitblaaszijde kan op een kanaal worden aangesloten.

De ventilatoren zijn niet geschikt voor:

- Werking met pulserende tegendruk – genaamd pomp modus
- Werking met veel starten en stoppen

Neem bij twijfel contact op met NOVENCO Building & Industry om de geschiktheid van de ventilatoren te beoordelen.

UITVOERINGEN

De leverbare waaierdiameters zijn van 315 t/m 800 mm, waarmee het beschikbare luchtdebiet van de C2LZ ventilatoren tussen de 2.000 en 70.000 m³/h ligt.

De maximaal mogelijke statische druk bedraagt 2.100 Pa.



MATERIALEN

Ventilatorhuis: Sendzimir verzinkte staalplaat samengebouwd met de "Pittsburg vouw methode".

Inlaatconus: Diepgetrokken sendzimir verzinkte staalplaat.

Waaier: Achterovergebogen schoepen uit staalplaat, gelast en voorzien van een poedercoating. De waaier met diameter 315 mm is gebalanceerd volgens klasse G6,3. De waaiers met diameter 350 t/m 800 mm zijn gebalanceerd volgens klasse G2,5.

As: Staal, voorzien van een spiebaan aan beide zijden.

Lagers: Kogellagers aan beide zijden voorzien van afdichtingen.

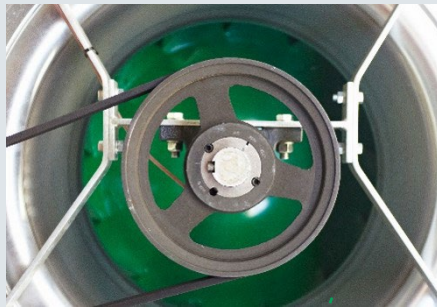

ACCESSOIRES

- Beschermnetten zuigzijde
- Flexibele verbinding uitblaaszijde, evt. verlopend.
- Trillingdempers.
- V-snaarbeschermer*

*) voor de veiligheid en volgens de machinerichtlijnen noodzakelijk indien de in bedrijf zijnde ventilator niet afgeschermd staat opgesteld.

KWALITEIT

De C2LZ ventilatoren worden vervaardigd volgens de onze hoge kwaliteitstandaarden. Voordat ze de fabriek verlaten, worden de ventilatoren geïnspecteerd en getest.



BELANGRIJK

Aan dit document kunnen geen rechten worden ontleend. NOVENCO Building & Industry behoudt zich het recht voor op wijzigingen zonder voorafgaande kennisgeving.

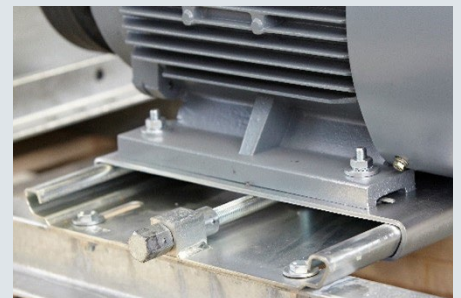

CONTACTINFORMATIE

NOVENCO Building & Industry B.V.

Tel. 010 524 24 98 (direct)

E-mail info-nl@novenco-building.com

POSITIES

POSITIES LG/0 & RD/0

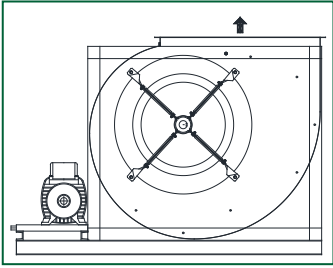

LG/0-Z

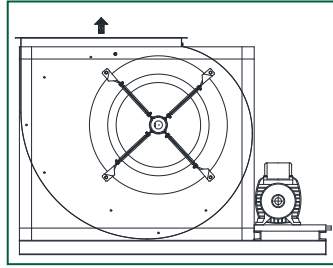

RD/0-W

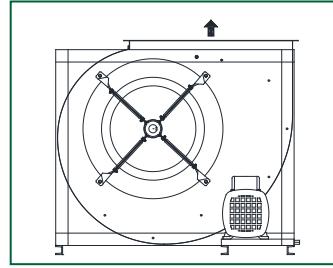

LG/0-X*

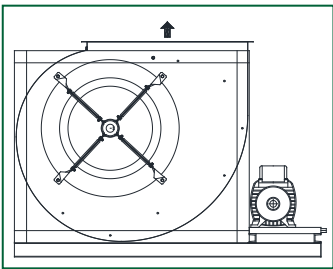

LG/0-W

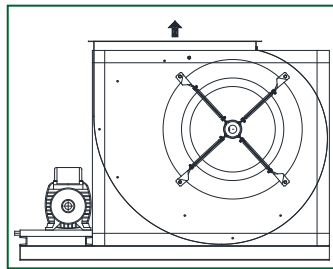

RD/0-Z

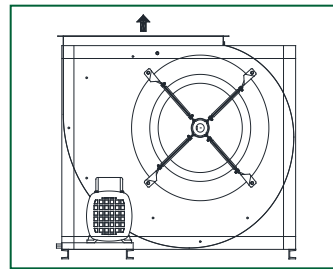

RD/0-Y*

POSITIES LG/90 & RD/90

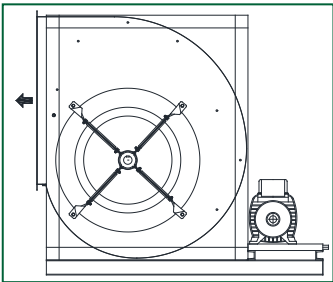

LG/90-W

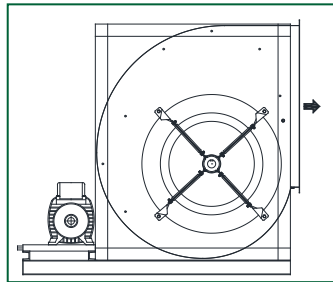

RD/90-Z

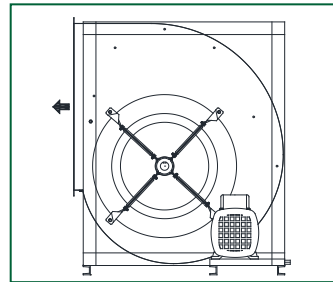

LG/90-X*

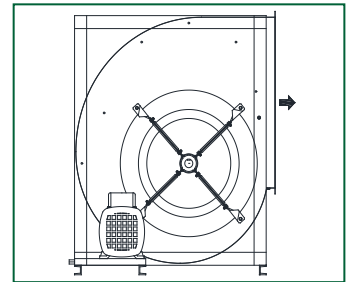

RD/90-Y*

POSITIES LG/270 & RD/270

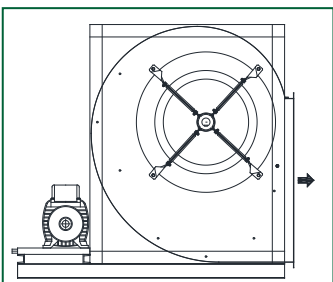

LG/270-Z

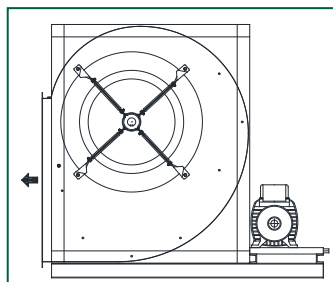

RD/270-W

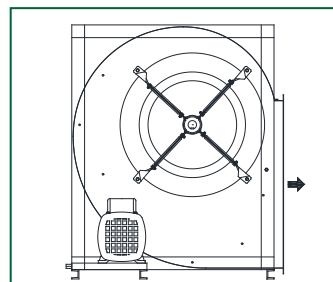

LG/270-Y*

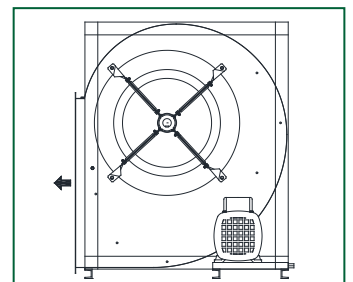

RD/270-X*

* Posities X en Y niet bij alle ventilatortypes en/of motorvermogens beschikbaar.

CAPACITEITSCURVEN

C2LZ-315 T/M C2LZ-400

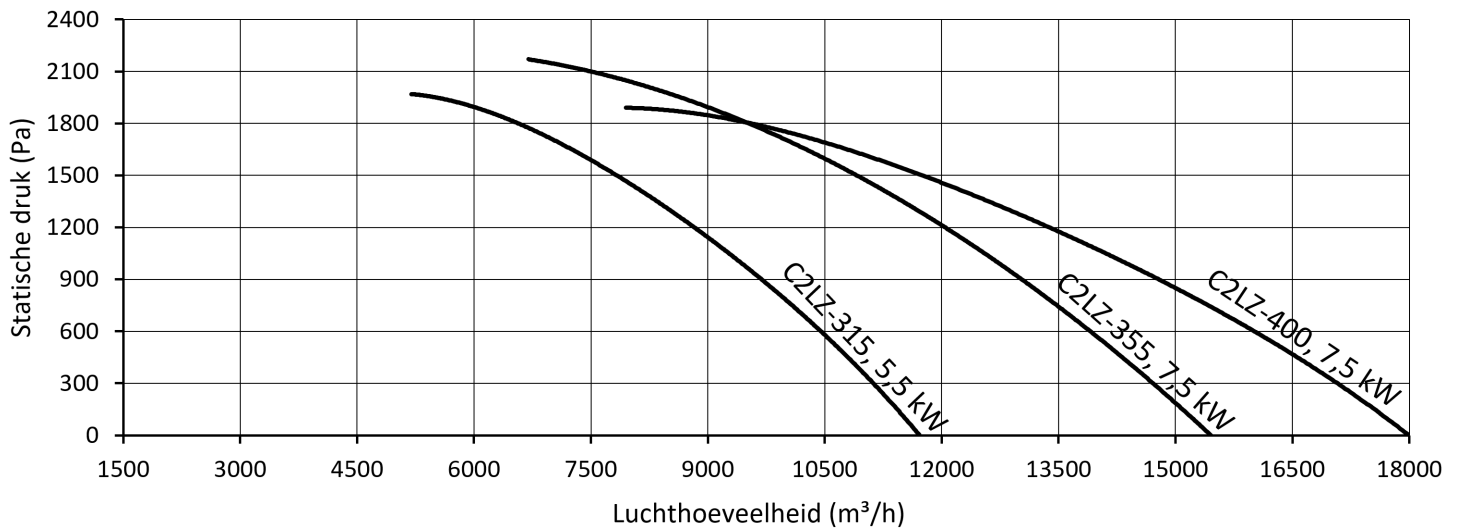

C2LZ-450 T/M C2LZ-710

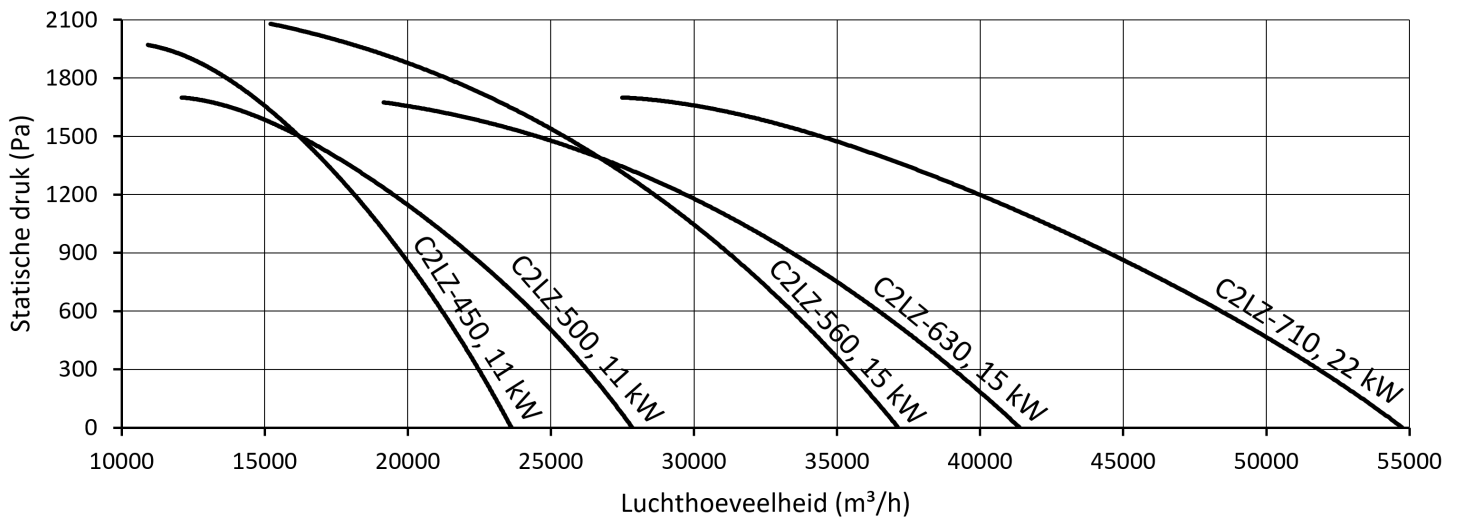

C2LZ-800

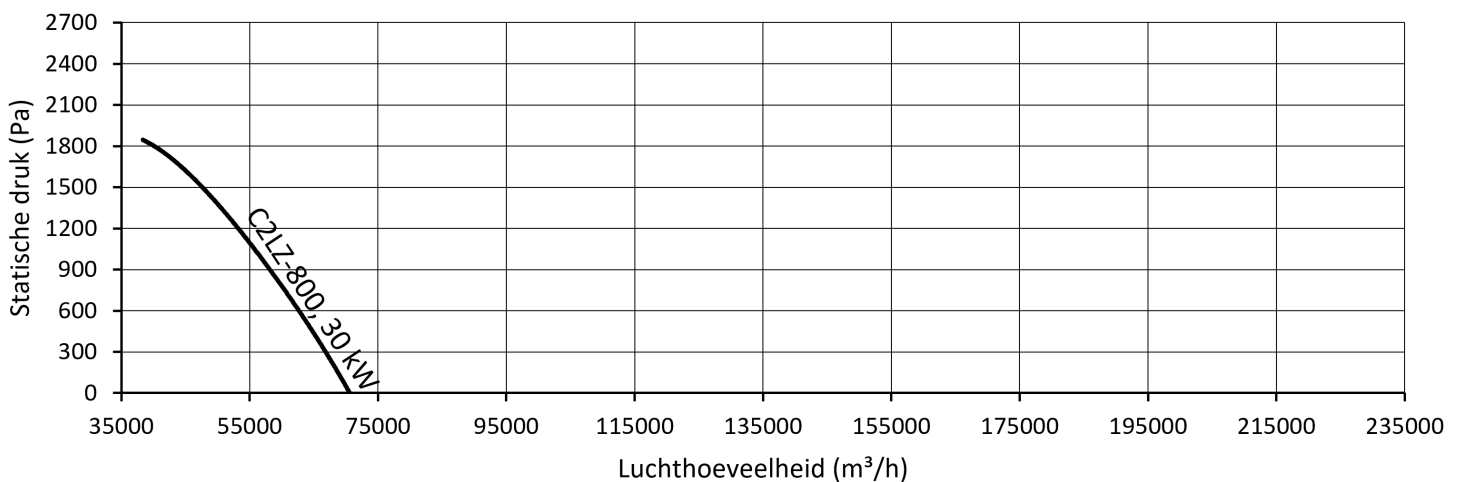

Capaciteiten bij dichtheid $\rho = 1,2 \text{ kg/m}^3$, bij het hoogste toerental en maximale vermogen, capaciteiten tussen en buiten de curves op aanvraag. Aan selecties vanuit deze curves kunnen geen rechten worden ontleend.

MAATSCHETSEN

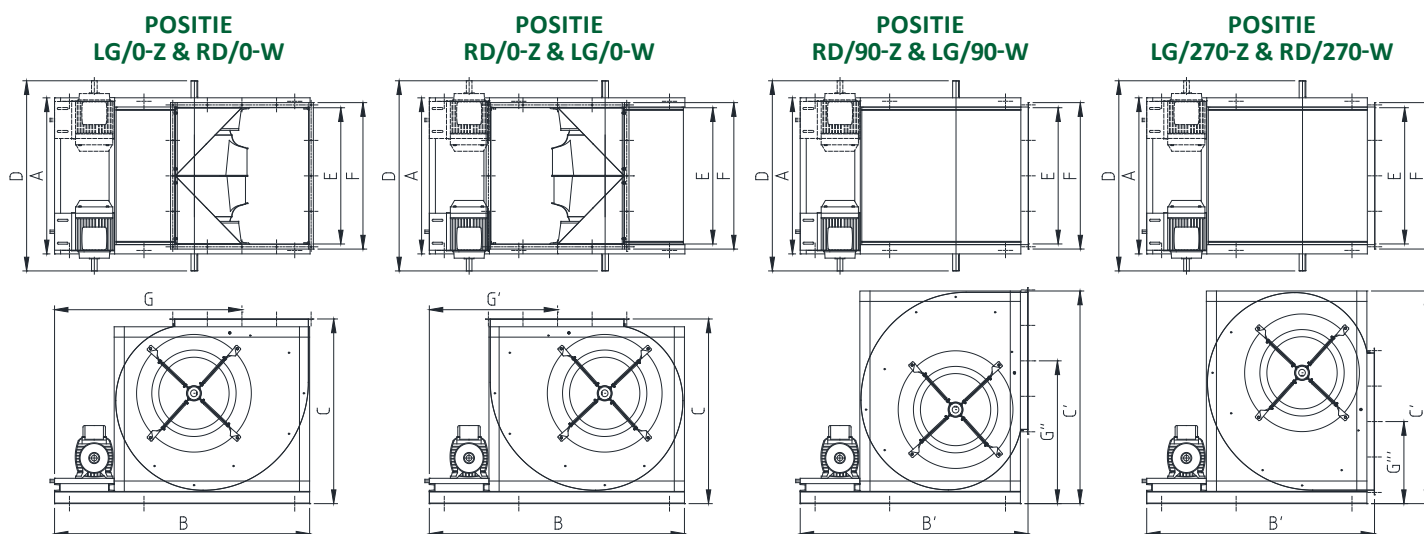

VENTILATOR TYPE	A	B	B'	C	C'	D	E	F	G	G'	G''	G'''
C2LZ-315, 5,5kW	475	978	884	569	628	590	404	464	774	604	424	254
C2LZ-355, 7,5 kW	512	1.050	977	630	700	650	453	493	822	571	472	278
C2LZ-400, 7,5 kW	584	1.136	1.050	701	786	709	507	567	656	597	529	307
C2LZ-450, 11 kW	650	1.326	1.183	805	933	790	569	629	1.041	787	618	368
C2LZ-500, 11 kW	721	1.427	1.260	882	1.009	864	638	698	1.100	828	679	408
C2LZ-560, 15 kW	818	1.530	1.396	974	1.105	1.026	715	775	1.169	861	741	412
C2LZ-630, 15 kW	904	1.657	1.459	1.086	1.233	1.318	801	861	1.253	904	833	484
C2LZ-710, 22 kW	1.021	1.811	1.577	1.208	1.391	1.244	898	958	1.354	957	934	537
C2LZ-800, 30 kW	1.115	2.055	1.803	1.296	1.550	1.466	1.007	1.095	1.545	1.095	1.040	590

Alle afmetingen in [mm]. Wijzigingen voorbehouden.

Pure competence in air.

mu 16199 0623

Building & Industry

NOVENCO 

SCHAKO Group

WWW.NOVENCO-BUILDING.COM